



AVISO

Dispositivo de energia

- Pode incapacitar o alvo temporariamente.
- Pode causar morte ou lesão grave.
- Observe os avisos, as instruções e a legislação pertinente.
- Siga os requisitos e materiais de treinamento atualizados.
- Consulte www.axon.com.

1. CONCLUA O TREINAMENTO PRIMEIRO!

O dispositivo de energia TASER 10 opera de forma diferente dos dispositivos de energia da geração anterior, especialmente ao usar o interruptor de seleção e o gatilho.

2. CONFIRME SE O DISPOSITIVO DE ENERGIA ESTÁ PRONTO PARA USO

Verifique com o Coordenador do programa TASER se o firmware está atualizado, se o dispositivo de energia tem a configuração correta para sua instituição, se a bateria está totalmente carregada e se o dispositivo, o carregador e a bateria foram atribuídos corretamente a você.

3. INSIRA A BATERIA

- A. Insira a bateria no dispositivo. Pressione firmemente até ouvir o "clique" da trava de ambos os lados da bateria.

Quando uma nova bateria é inserida dentro da empunhadura, ela sincroniza automaticamente os registros do dispositivo com a bateria e pode atualizar o firmware do dispositivo de energia. **Não remova a bateria nem execute qualquer outra ação com o dispositivo de energia até que o ícone desapareça do display** (isso pode levar vários minutos).

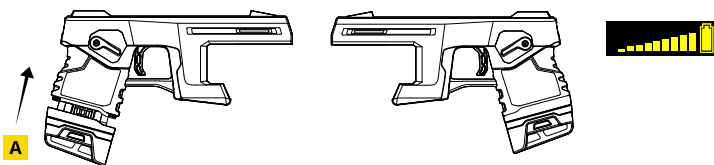

4. INSIRA O CARREGADOR COM CARTUCHOS

Os carregadores para TASER 10 estão disponíveis em uma variedade de tipos e cores. A cor identifica o uso destinado dos carregadores. Apenas os carregadores pretos são destinados ao uso em serviço. Consulte o *Manual do Usuário do Dispositivo de Energia TASER 10* para obter informações sobre outros carregadores e cartuchos.

- A. Sempre aponte a frente do carregador para uma direção segura.
- B. Deslize o cartucho com a frente voltada para o lado oposto ao seu, primeiro para a parte de trás da câmara até que o cartucho esteja totalmente encaixado. Repita até que todos os cartuchos estejam carregados. Certifique-se de que os cartuchos estejam encaixados uniformemente no carregador. Olhe para o carregador pela lateral para confirmar o posicionamento correto do cartucho.

Nunca coloque suas mãos, dedos ou outras partes do corpo na frente do carregador enquanto ele estiver carregado no dispositivo de energia TASER 10.

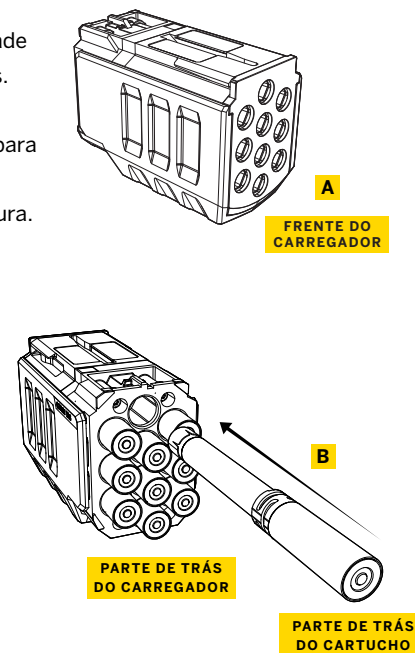

5. INSIRA O CARREGADOR NO DISPOSITIVO

- A. Ao segurar o carregador por baixo, alinhe as guias do carregador com os trilhos do dispositivo. Deslize o carregador aproximadamente até a metade em direção à parte de trás do dispositivo antes de empurrar para cima.
- B. Empurre bem o carregador para dentro do compartimento do carregador até ouvir um "clique".
- C. Inspeção visualmente para garantir que o carregador esteja devidamente alinhado e totalmente encaixado no compartimento do carregador do dispositivo e que não haja espaço entre o carregador e o dispositivo. Puxe delicadamente o carregador para garantir que ele esteja totalmente encaixado.

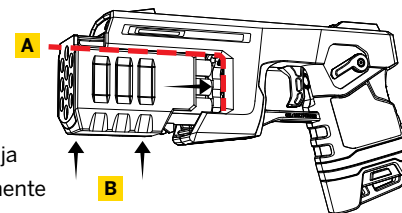

6. ENTENDA O INTERRUPTOR DE SELEÇÃO

O dispositivo de energia TASER 10 tem um interruptor multifuncional de 4 posições que é usado para diferentes modos de operação, inclusive ligar e desligar.

- Pressionar para cima = Exibição do alerta de advertência ou Reenergizar
- Ligado = Para cima (Armado)
- Desligado = Para baixo (Seguro)
- Pressionar três vezes para baixo = Modo Furtivo (Stealth Mode)
- Pressionar e segurar por três segundos = Function Test Mode (Modo de teste de funcionamento)

EXIBIÇÃO DO ALERTA DE ADVERTÊNCIA

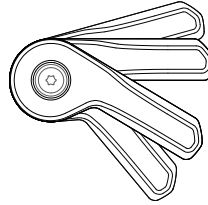

LIGADO OU ARMADO

DESLIGADO OU SEGURO

TESTE DE FUNCIONAMENTO OU MODO FURTIVO

7. LIGAR E DESLIGAR O DISPOSITIVO

Depois de carregar o dispositivo:

- Aponte o dispositivo para uma direção segura.
- Mova o interruptor de segurança para a posição para cima (Armado).
- Confirme se o display exibe todos os cartuchos.
- Mova o interruptor de seleção para a posição para baixo (Seguro).



C

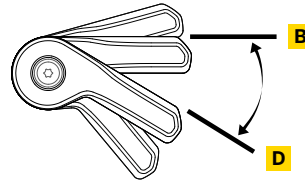

B

D

8. TESTE DE FUNCIONAMENTO DO DISPOSITIVO

Depois de carregar o dispositivo:

- Aponte o dispositivo para uma direção segura.
- Pressione o interruptor de seleção para baixo e mantenha-o pressionado por três segundos até que o display acenda na cor azul, o display exiba o ícone de teste e as luzes laterais fiquem azuis.
- Mova o interruptor de seleção para a posição para cima (ON (Ligado)).
- Aguarde o dispositivo realizar o teste.
 - O ícone de marca de seleção será exibido se o dispositivo estiver funcionando corretamente.
 - O ícone vermelho de erro "X" será exibido se o dispositivo tiver um erro. Devolva a unidade para o administrador da sua instituição para manutenção.
- Desligue o dispositivo pressionando para baixo o interruptor de seleção.

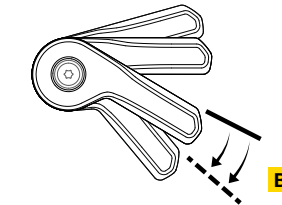

B

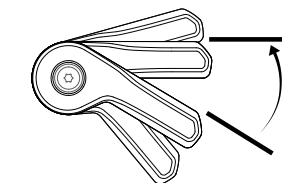

C

9. REMOÇÃO DO CARREGADOR

- Aponte o dispositivo para uma direção segura.
Confirme que o interruptor de segurança está na posição para baixo (Seguro) Não coloque as mãos na frente do carregador.
- Puxe o carregador para a frente para removê-lo do dispositivo.

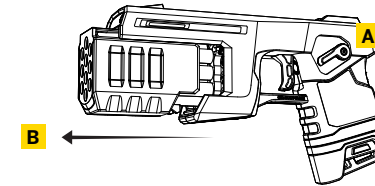

B

A

10. RECARREGAR A BATERIA

- Mova o interruptor de seleção para a posição para baixo (Seguro).
- Confirme se o display está em branco.
- Pressione os dois botões em cada lado da bateria.
- Puxe a bateria para fora do dispositivo.
- Pressione a bateria na base. Você deve ouvir um clique quando a bateria estiver encaixada corretamente no compartimento. Se a bateria não tiver sido acoplada há mais de 30 dias, o display exibirá um ícone de base.

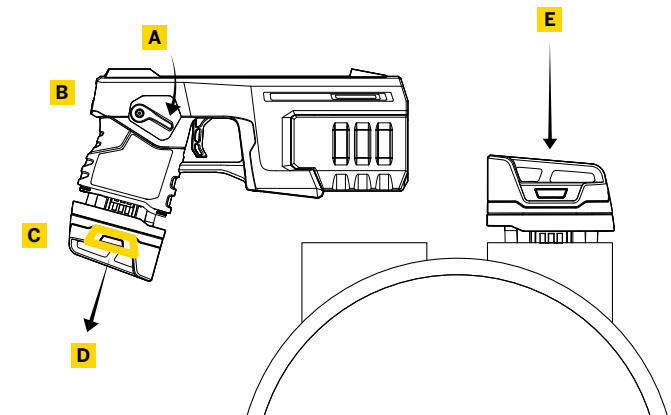

A

B

C

D

E